

Varenummer: 12850000040800
Beskrivelse: KLEE-coil 850 000 040.800
M4 Messing

Mål

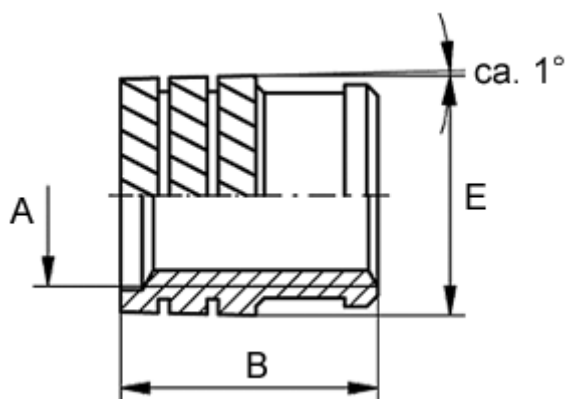

Anbefalet hul diameter	= 5.4
Indvendigt gevind A	= M4
Længde B	= 7.4
Mindsteafstand til kant	= 2.5
Type	= 850 000 040.800
Udvendig diameter E	= 5.80